

CATÁLOGO 2025

# PORTÕES SECCIONADOS RESIDENCIAIS



SEGURANÇA QUE SE SENTE, DESIGN QUE SE VÊ.

 **DAPORTAS**



## PORQUÊ ESCOLHER PORTÕES SECCIONADOS DAPORTAS?

Quando pensa em portões seccionados de alta qualidade, pensa na **DAPORTAS**. Somos a marca líder em Portugal, reconhecida por oferecer produtos e serviços excepcionais. O Nosso foco está em proporcionar aos nossos clientes soluções personalizadas e duráveis. Ao adquirir um portão seccionado **DAPORTAS**, está a investir num produto que combina design, tecnologia e segurança, além de contar com um serviço pós-venda de excelência.

### QUALIDADE E DURABILIDADE

**Materiais Selecionados:** Utilizamos materiais de alta qualidade, submetidos a rigorosos testes, garantindo a durabilidade dos nossos produtos.

**Fabrico Nacional:** A produção nacional permite-nos controlar todo o processo de fabrico, assegurando a qualidade em cada detalhe.

### PERSONALIZAÇÃO

**Diversidade de Modelos:** Uma vasta gama de modelos e acabamentos para se adaptar a qualquer tipo de ambiente.

**Soluções à Medida:** Desenvolvemos soluções personalizadas, ajustadas às suas necessidades e preferências.

### SEGURANÇA E ISOLAMENTO

**Sistemas de Segurança Avançados:** Os nossos portões são equipados com sistemas de segurança de última geração, garantindo a proteção do seu património.

**Isolamento Térmico e Acústico:** Os painéis isolados proporcionam um excelente isolamento térmico e acústico, contribuindo para a poupança de energia e o conforto.

### SERVIÇO PÓS-VENDA

**Assistência Técnica Rápida:** Uma equipa técnica altamente qualificada, disponível para o auxiliar sempre que precisar.

**Peças de Substituição:** Garantimos a disponibilidade de peças de substituição originais para todos os nossos produtos.

**Manutenção Preventiva:** Contratos de manutenção personalizados para prolongar a vida útil do seu portão.

### EXPERIÊNCIA E PROFISSIONALISMO

**Equipa Experiente:** Contamos com uma equipa de profissionais com vasta experiência no sector.

**Soluções Completas:** Oferecemos um serviço completo, desde o projeto 3D à instalação e manutenção.

Um portão seccionado **DAPORTAS** é muito mais do que um simples acessório. É um investimento em segurança, durabilidade e estética. Desde o projeto personalizado até a instalação, cada detalhe é pensado para proporcionar uma experiência única. Eleve o padrão da sua casa com um produto que combina design elegante, tecnologia avançada e a tranquilidade que só um portão de alta qualidade pode oferecer.

# TENTAM FORÇAR? NÃO CONSEGUEM ENTRAR.

Cada tentativa de arrombamento é um teste. Os portões seccionados DAPORTAS são projectados para resistir a esses momentos críticos. Com painéis reforçados, sistemas anti-intrusão e tecnologia de fecho avançada, garantem que a sua casa se mantenha um espaço de tranquilidade, independentemente do que acontece lá fora.

Não é apenas um portão, é a certeza de que a sua família e o seu património estão protegidos.

PORTÕES QUE RESISTEM ONDE OUTROS CEDEM.



# O PORTÃO SECCIONADO COM MELHOR ISOLAMENTO DO MERCADO

## O que significa $U=0,53 \text{ W/m}^2\text{K}$ para si?

O valor  $U=0,53 \text{ W/m}^2\text{K}$  pode soar demasiado técnico, mas o que realmente importa é que este número **representa um excelente nível de isolamento térmico**. Quanto mais baixo é o valor U, melhor é o isolamento, e isso traz várias vantagens diretas para si:

### Mais conforto em casa

Se a sua garagem é embutida na habitação, um portão bem isolado ajuda a manter a temperatura interior estável. Isso significa menos frio a entrar no inverno e menos calor no verão, contribuindo para um ambiente mais confortável em toda a casa.

### Eficiência energética e poupança

Menos perdas de calor traduzem-se em menos necessidade de aquecimento ou ar condicionado. Resultado: redução da fatura de energia.

### Proteção contra humidade e condensações

Um bom isolamento reduz o risco de condensações e humidade dentro da garagem, protegendo o espaço, os automóveis e todos os bens que lá guarda.

### Ideal para garagens externas ou boxes em parques subterrâneos

Mesmo em garagens que não estão ligadas diretamente à habitação, um portão com elevado isolamento ajuda a manter o espaço mais seco, mais protegido e mais confortável, evitando ambientes frios e húmidos.

### Valorização do imóvel

Um portão com excelente isolamento é também um fator de valorização do seu imóvel, tanto pela qualidade como pelo contributo para a eficiência energética da casa.

### Importante

O desempenho térmico do portão depende não só da sua qualidade de fabrico, mas também da qualidade da instalação. Mesmo o melhor portão pode perder eficiência se não for instalado corretamente.

Por isso, é fundamental que a montagem seja feita por equipas profissionais altamente qualificadas, como as da DAPORTAS, garantindo total estanquidade e máximo aproveitamento do isolamento.

$U = 0.53 \text{ W/m}^2\text{K}$





# ENTREGAS GRÁTIS PORTUGAL E ESPANHA

Entregamos gratuitamente para os Arquipélagos dos Açores e da Madeira, através do transitário da sua preferência na zona do Porto de Leixões.

ONDE HOVER UMA GARAGEM, CHEGAMOS LÁ.

 **DAPORTAS**



ISOLAMENTO TÉRMICO DO PAINEL



$U = 0.53 \text{ W/m}^2\text{K}$

A SERIE L representa a nossa gama premium de portões seccionados, desenvolvida para quem procura elegância, design contemporâneo e máxima qualidade. Concebida a pensar em construções modernas e sofisticadas, esta linha distingue-se pelos seus painéis totalmente lisos, que conferem ao portão um aspeto minimalista e de elevada sofisticação estética. Está disponível nas **cores RAL standard 9010 e 7016**, em acabamentos **lisos ou texturados**, bem como em versões especiais de imitação madeira e no exclusivo painel liso texturado “sablé”, que acrescenta profundidade e requinte à superfície. Tal como na gama económica, oferecemos ainda a **possibilidade de personalização em qualquer cor RAL ou em acabamentos exclusivos**, permitindo a perfeita integração em diferentes estilos arquitetónicos e exigências de design. A construção robusta, aliada a materiais de alta qualidade, garante durabilidade, segurança e excelente desempenho em qualquer contexto de utilização. A SERIE L é a escolha ideal para quem valoriza linhas modernas, estética refinada e um portão seccionado de prestígio, que alia inovação, funcionalidade e distinção.

## SUPERFÍCIES DISPONÍVEIS

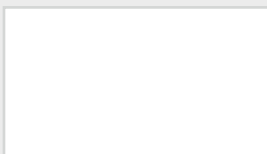

LISA / LISA ALUMÍNIO

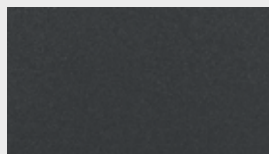

TEXTURADA / SABLÉ



IMITAÇÃO MADEIRA



TEXTURAS ESPECIAIS

## PAINÉIS DISPONÍVEIS

SERIE L SUPER LISO / SUPER LISO ALUMÍNIO

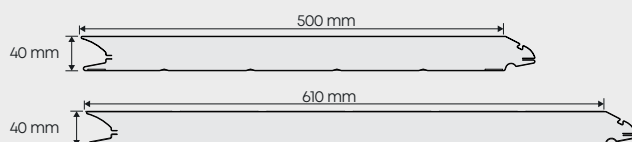

SERIE L TEXTURADO / ESPECIAIS / IMITAÇÃO MADEIRA

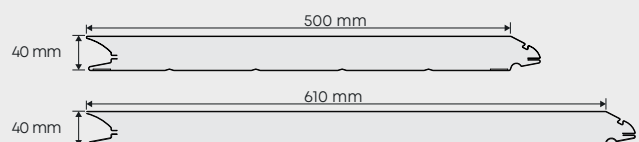

# SERIE L

## SUPERFÍCIE LISA

PREMIUM



### INDICADO PARA GARAGENS EM CASAS MODERNAS

A **SERIE L SUPERFÍCIE LISA** é a escolha perfeita para quem deseja combinar elegância, resistência e funcionalidade num único portão, adaptando-se a qualquer tipo de arquitetura moderna. Graças à chapa exterior com 50 % mais espessura, os painéis oferecem maior estabilidade estrutural, resistência ao desgaste e um movimento ainda mais suave e silencioso durante a abertura e o fecho. A sua aparência uniforme confere ao portão um design minimalista e sofisticado, ideal para quem procura linhas limpas e contemporâneas. Pode ser fornecida em branco RAL 9010, cinza RAL 7016 ou em qualquer outra cor RAL à escolha, integrando-se com harmonia em diferentes contextos residenciais ou industriais. Uma solução que alia durabilidade, estética e valorização do imóvel, garantindo desempenho e qualidade a longo prazo.

ISOLAMENTO TÉRMICO DO PAINEL



U = 0.53 W/m²K

ESTÉTICA



QUALIDADE



SEGURANÇA



PREÇO M2



### CORES RAL STANDARD **SERIE L SUPERFÍCIE LISA**



RAL 9010  
BRANCO PURO



RAL 7016  
CINZENTO ANTRANCITE



CORES RAL



AFINAÇÃO DE COR

# SERIE L

## SUPERFÍCIE LISA ALUMÍNIO

PERTO DO MAR



### INDICADO PARA GARAGENS EM CASAS MODERNAS PERTO DO MAR

A **SERIE L SUPERFÍCIE LISA ALUMÍNIO** é a escolha ideal para garagens situadas em zonas costeiras. O painel em alumínio garante uma elevada resistência à corrosão, retardando de forma significativa o aparecimento de ferrugem ao longo dos anos e assegurando maior durabilidade em ambientes expostos à maresia. De série, está disponível na cor RAL 9010 em acabamento liso, mas **pode ser pintado em qualquer cor RAL** ou até em afinações personalizadas, oferecendo total liberdade de personalização estética. Para uma solução ainda mais completa e resistente, **é possível optar por calhas e ferragens em inox**, bem como outros componentes em alumínio, garantindo máxima robustez e uma longa vida útil mesmo nas condições mais exigentes.

ISOLAMENTO TÉRMICO DO PAINEL



U = 0.53 W/m²K

ESTÉTICA



QUALIDADE



SEGURANÇA



PREÇO M2



### CORES RAL STANDARD SERIE L SUPERFÍCIE LISA ALUMÍNIO

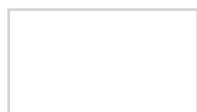

RAL 9010  
BRANCO PURO



CORES RAL



AFINAÇÃO DE COR

# SERIE L

## SUPERFÍCIE TEXTURADA

PREMIUM

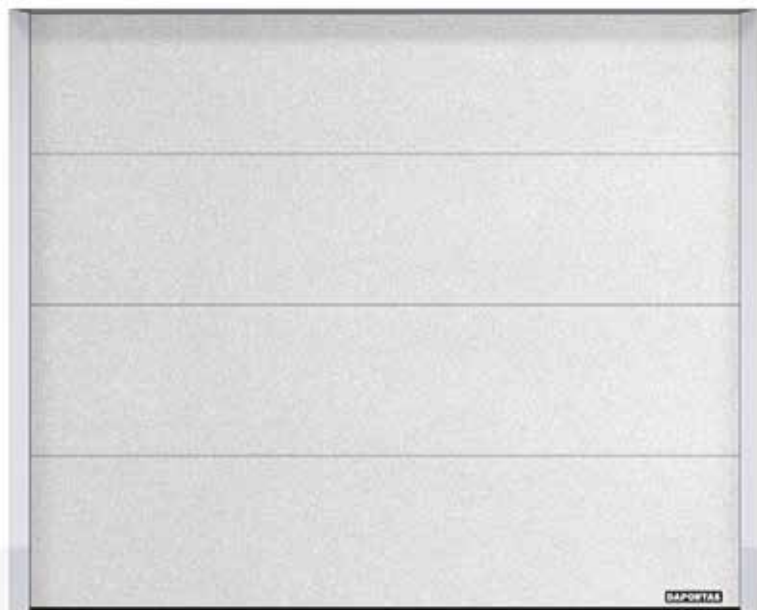

### INDICADO PARA GARAGENS EM CASAS MODERNAS

A **SERIE L SUPERFÍCIE TEXTURADA** destaca-se pela sua versatilidade e carácter contemporâneo, sendo particularmente adequada para complementar estilos de casas modernas e minimalistas. O seu acabamento confere ao portão uma aparência distinta e sofisticada, resistente aos riscos e fácil de manter, ideal para quem valoriza estética e durabilidade. Está disponível na cor branco **RAL 9010**, cinza **RAL 7016**, uma tonalidade neutra e elegante que combina facilmente com diferentes materiais e fachadas. Mais recentemente, foi introduzida a versão em preto **RAL 9005 TIEFSCHWARZ™**, que adiciona um toque de requinte e modernidade ao design do portão. Para quem procura exclusividade, oferecemos ainda a opção de personalização em **Noir Sablé** e **Gris Sablé**, permitindo uma harmonização perfeita do portão seccionado com o esquema cromático e o estilo único da sua habitação.

ISOLAMENTO TÉRMICO DO PAINEL



U = 0.53 W/m²K

ESTÉTICA



QUALIDADE



SEGURANÇA



PREÇO M2



### CORES RAL STANDARD SERIE L SUPERFÍCIE TEXTURADA



RAL 9010 TEX  
BRANCO PURO



RAL 9005 TEX  
PRETO INTENSO



RAL 9010 TEX  
CINZENTO ANTRANCITE



RAL 8014 TEX  
CASTANHO SÉPIA



AFINAÇÃO DE COR

# SERIE L

## SUPERFÍCIE IMITAÇÃO MADEIRA

PREMIUM



### INDICADO PARA GARAGENS EM CASAS RÚSTICAS

A **SERIE L SUPERFÍCIE LISA IMITAÇÃO MADEIRA** é a solução perfeita para quem deseja aliar elegância e funcionalidade num único portão. Disponível nas versões **imitação madeira clara** e **imitação madeira escura**, recria com realismo a beleza natural da madeira, oferecendo um design sofisticado e acolhedor, sem abrir mão da durabilidade e da praticidade de um sistema seccionado. Para quem procura exclusividade, existe ainda a possibilidade de aplicar o acabamento em imitação madeira em ambos os lados do painel, criando um impacto visual diferenciado tanto no interior como no exterior da garagem. Esta solução torna-se assim ideal para clientes que valorizam estética, segurança e valorização do imóvel. Ressalvamos apenas que, em instalações muito próximas do mar, este acabamento pode não ser a escolha mais indicada, dado que a exposição intensa à maresia poderá afetar a sua durabilidade.

ISOLAMENTO TÉRMICO DO PAINEL



U = 0.53 W/m²K

ESTÉTICA



QUALIDADE



SEGURANÇA



PREÇO M2



### CORES RAL STANDARD **SERIE L SUPERFÍCIE IMITAÇÃO MADEIRA**



MADEIRA CLARA



MADEIRA ESCURA

# SERIE L

TEXTURA ESPECIAL **AÇO CORTEN**

**PREMIUM**



## INDICADO PARA GARAGENS EM CASAS MODERNAS E RÚSTICAS

Sonha com uma casa que respire autenticidade e robustez? Os nossos painéis lisos, com a inconfundível pátina do aço corten, são a peça-chave que falta ao seu projecto. Especialmente concebidos para se integrarem na perfeição em ambientes rústicos, estes painéis evocam a beleza do ferro enferrujado, conferindo um toque de carácter a qualquer espaço.

Este modelo exclusivo, raramente encontrado no mercado português, é a escolha preferencial de arquitetos de renome nacional e internacional. A **SERIE L CORTEN** é o resultado de uma pesquisa constante por soluções inovadoras e estéticas, que elevam a sua garagem a um novo patamar de design e funcionalidade

ISOLAMENTO TÉRMICO DO PAINEL



U = 0.53 W/m²K

ESTÉTICA



QUALIDADE



SEGURANÇA



PREÇO M2



COR STANDARD **SERIE L TEXTURA ESPECIAL AÇO CORTEN**



IMITAÇÃO AÇO CORTEN

# SERIE L

TEXTURA ESPECIAL **SILVER**

**PREMIUM**

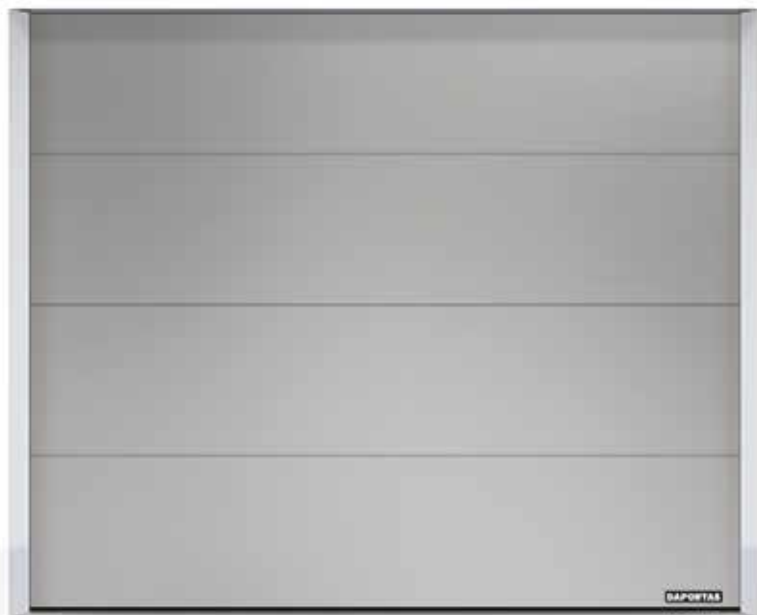

## INDICADO PARA GARAGENS EM CASAS MODERNAS

A **SERIE L SILVER** representa o topo da gama dos portões seccionados **DAPORTAS**. Concebido para os mais exigentes, este painel premium é a solução perfeita para garagens de casas modernas. Um design minimalista e sofisticado, com um acabamento em prata acetinado, que confere um toque de luxo.

Este modelo exclusivo, raramente encontrado no mercado português, é a escolha preferencial de arquitetos de renome nacional e internacional. A **SERIE L SILVER** é o resultado de uma pesquisa constante por soluções inovadoras e estéticas, que elevam a sua garagem a um novo patamar de design e funcionalidade

ISOLAMENTO TÉRMICO DO PAINEL



U = 0.53 W/m<sup>2</sup>K

ESTÉTICA



QUALIDADE



SEGURANÇA



PREÇO M2



COR STANDARD **SERIE L TEXTURA ESPECIAL SILVER**



IMITAÇÃO SILVER (PRATA)

# SERIE L

TEXTURA ESPECIAL INOX

PREMIUM



## INDICADO PARA GARAGENS EM CASAS MODERNAS

A **SERIE L INOX** representa o ápice da sofisticação em portões seccionados. Concebido para os mais exigentes, este painel é a escolha perfeita para quem procura um visual moderno e atemporal. Com um acabamento em inox escovado, confere um toque de luxo e requinte a qualquer garagem.

Exclusivo e sofisticado, o **SERIE L INOX** é a solução ideal para projectos de arquitetura de alto padrão. A sua estética minimalista e a qualidade superior dos materiais garantem um produto durável e resistente, que se mantém impecável ao longo dos anos.

ISOLAMENTO TÉRMICO DO PAINEL



U = 0.53 W/m²K

ESTÉTICA



QUALIDADE



SEGURANÇA



PREÇO M2



COR STANDARD **SERIE L TEXTURA ESPECIAL INOX**



IMITAÇÃO INOX



# SERIE U

ISOLAMENTO TÉRMICO DO PAINEL



$U = 0.53 \text{ W/m}^2\text{K}$

A SERIE U representa a nossa gama premium de portões seccionados, desenvolvida para quem procura elegância, design contemporâneo e máxima qualidade. Concebida a pensar em construções modernas e sofisticadas, esta linha distingue-se pelos seus painéis totalmente lisos, que conferem ao portão um aspeto minimalista e de elevada sofisticação estética. Está disponível nas **cores RAL standard 9010 e 7016**, em acabamentos **lisos ou texturados**, bem como em versões especiais de imitação madeira e no exclusivo painel liso texturado “sablé”, que acrescenta profundidade e requinte à superfície. Tal como na gama económica, oferecemos ainda a **possibilidade de personalização em qualquer cor RAL ou em acabamentos exclusivos**, permitindo a perfeita integração em diferentes estilos arquitetónicos e exigências de design. A construção robusta, aliada a materiais de alta qualidade, garante durabilidade, segurança e excelente desempenho em qualquer contexto de utilização. A SERIE U é a escolha ideal para quem valoriza linhas modernas, estética refinada e um portão seccionado de prestígio, que alia inovação, funcionalidade e distinção.

## SUPERFÍCIES DISPONÍVEIS

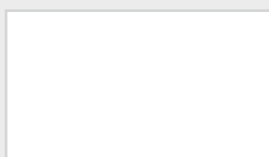

LISA / LISA ALUMÍNIO

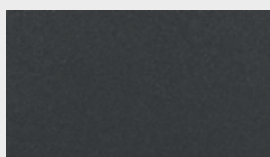

TEXTURADA / SABLÉ

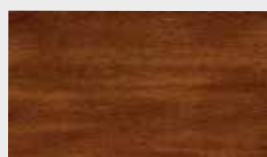

IMITAÇÃO MADEIRA

## PAINÉIS DISPONÍVEIS

SERIE U SUPER LISO / SUPER LISO ALUMÍNIO

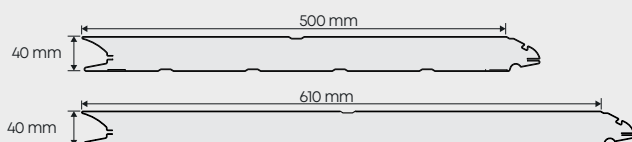

SERIE U TEXTURADO / IMITAÇÃO MADEIRA

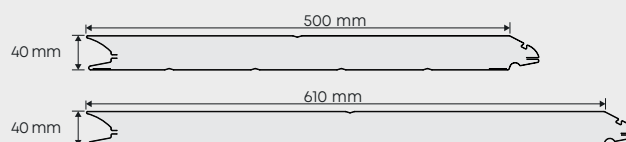

# SERIE U

## SUPERFÍCIE LISA

PREMIUM



### INDICADO PARA GARAGENS EM CASAS MODERNAS

A **SERIE U SUPERFÍCIE LISA** é sinónimo de design moderno e elegância intemporal, sendo a escolha preferida de quem valoriza linhas simples e puras na arquitetura contemporânea. A sua textura uniforme e refinada confere aos portões um aspeto discreto mas sofisticado, adaptando-se facilmente a diferentes estilos de construção. Graças à chapa exterior com 50 % mais espessura, os painéis apresentam maior rigidez estrutural, resistência ao impacto e um movimento de abertura e fecho mais suave e silencioso. Esta combinação perfeita entre estética e desempenho técnico garante durabilidade e conforto no dia a dia. A Série U pode ser fornecida em branco RAL 9010, uma tonalidade clássica e luminosa, ou em qualquer cor RAL à escolha, oferecendo total liberdade para criar um portão único e totalmente personalizado.

ISOLAMENTO TÉRMICO DO PAINEL



U = 0.53 W/m²K

ESTÉTICA



QUALIDADE



SEGURANÇA



PREÇO M2



#### CORES RAL STANDARD **SERIE U SUPERFÍCIE LISA**



RAL 9010  
BRANCO PURO



RAL 7016  
CINZENTO ANTRANCITE



CORES RAL



AFINAÇÃO DE COR

# SERIE U

## SUPERFÍCIE LISA ALUMÍNIO

PERTO DO MAR



### INDICADO PARA GARAGENS EM CASAS MODERNAS PERTO DO MAR

A **SERIE U SUPERFÍCIE LISA ALUMÍNIO** foi especialmente desenvolvida para oferecer máxima resistência em ambientes marítimos, sendo a opção ideal para zonas costeiras onde a exposição à maresia é intensa. O seu painel em alumínio de alta qualidade garante durabilidade excepcional, retardando significativamente o aparecimento de ferrugem e mantendo o portão com um aspeto impecável ao longo dos anos. Disponível na cor RAL 9010, apresenta uma estética limpa e luminosa, perfeitamente adequada a garagens e habitações próximas ao mar. Para uma solução ainda mais completa, é possível combinar o painel com calhas e ferragens também em alumínio ou aço inoxidável, aumentando a proteção contra a corrosão e assegurando um funcionamento suave, silencioso e duradouro mesmo nas condições ambientais mais exigentes.

ISOLAMENTO TÉRMICO DO PAINEL



U = 0.53 W/m²K

ESTÉTICA



QUALIDADE



SEGURANÇA



PREÇO M2



CORES RAL STANDARD **SERIE U SUPERFÍCIE LISA ALUMÍNIO**

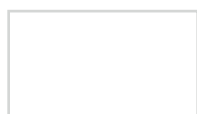

RAL 9010  
BRANCO PURO



CORES RAL



AFINAÇÃO DE COR

# SERIE U

## SUPERFÍCIE IMITAÇÃO MADEIRA

PREMIUM



### INDICADO PARA GARAGENS EM CASAS RÚSTICAS

A **SERIE U SUPERFÍCIE IMITAÇÃO MADEIRA** é a solução perfeita para quem deseja aliar elegância e funcionalidade num único portão. Disponível nas versões **imitação madeira clara** e **imitação madeira escura**, recria com realismo a beleza natural da madeira, oferecendo um design sofisticado e acolhedor, sem abrir mão da durabilidade e da praticidade de um sistema seccionado. Para quem procura exclusividade, existe ainda a possibilidade de aplicar o acabamento em imitação madeira em ambos os lados do painel, criando um impacto visual diferenciado tanto no interior como no exterior da garagem. Esta solução torna-se assim ideal para clientes que valorizam estética, segurança e valorização do imóvel. Ressalvamos apenas que, em instalações muito próximas do mar, este acabamento pode não ser a escolha mais indicada, dado que a exposição intensa à maresia poderá afetar a sua durabilidade.

ISOLAMENTO TÉRMICO DO PAINEL



U = 0.53 W/m²K

ESTÉTICA



QUALIDADE



SEGURANÇA



PREÇO M2



CORES RAL STANDARD **SERIE L SUPERFÍCIE IMITAÇÃO MADEIRA**



MADEIRA CLARA



MADEIRA ESCURA

**+ECONÓMICO**

# SERIE C

ISOLAMENTO TÉRMICO DO PAINEL



$U = 0.53 \text{ W/m}^2\text{K}$

A SERIE C representa a nossa gama mais económica de portões seccionados, especialmente desenvolvida para quem procura uma solução acessível sem abdicar da qualidade. Disponível em 15 cores RAL standard, em imitação madeira ou em alumínio, esta linha combina versatilidade com um preço muito competitivo. O painel é canelado e dividido em quatro superfícies distintas: duas em aço, com opções em textura madeira ou imitação madeira, e duas em alumínio, nas versões textura stucco ou lisa. Para além da ampla gama de acabamentos standard, oferecemos ainda a possibilidade de personalização em qualquer cor RAL ou em padrões exclusivos, adaptando-se a diferentes estilos arquitetónicos e preferências estéticas. Para instalações em zonas próximas do mar, recomendamos a versão em alumínio, pela sua maior resistência à corrosão e durabilidade. Graças à sua robustez, variedade de acabamentos e excelente relação qualidade-preço, a SERIE C é a escolha ideal para quem valoriza funcionalidade, segurança, design e acessibilidade num único portão seccionado.

## SUPERFÍCIES DISPONÍVEIS

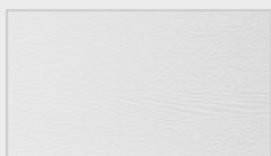

TEXTURA MADEIRA  
"WOODGRAIN" / "GOLFRADO"



IMITAÇÃO MADEIRA

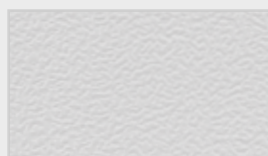

STUCCO ALUMÍNIO  
"GOLFRADO"



LISA ALUMÍNIO

## PAINÉIS DISPONÍVEIS

SERIE C TEXTURA MADEIRA / IMITAÇÃO MADEIRA

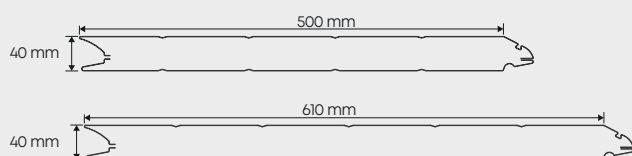

SERIE C ALUMÍNIO

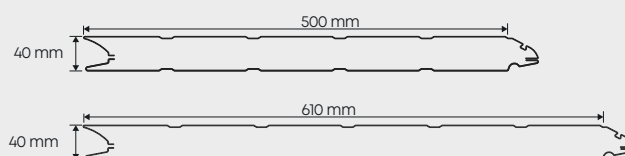

# SERIE C

## SUPERFÍCIE TEXTURA MADEIRA

+ECONÓMICO



ISOLAMENTO TÉRMICO DO PAINEL



### INDICADO PARA TODO O TIPO DE GARAGENS

A **SERIE C SUPERFÍCIE TEXTURA MADEIRA** é o nosso painel mais económico, pensado para quem procura um portão seccionado funcional, seguro, resistente e acessível. Este painel, também conhecido no mercado como “**woodgrain**” ou “**golfrado**”, distingue-se pela sua textura prática e intemporal, sendo amplamente utilizado por diversos fabricantes. Disponível em 15 cores RAL standard, oferece uma solução versátil e competitiva, ideal para clientes que desejam qualidade a um preço ajustado. Para além das cores standard, disponibilizamos ainda a opção de pintura em qualquer cor RAL ou em padrões personalizados, garantindo a adaptação perfeita a diferentes estilos e preferências. Com a **SERIE C Textura Madeira**, terá um portão seccionado que alia estética, segurança, durabilidade e economia, sem comprometer a qualidade.

ESTÉTICA



QUALIDADE



SEGURANÇA



PREÇO M2



### CORES RAL STANDARD SERIE C SUPERFÍCIE TEXTURA MADEIRA

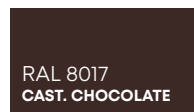
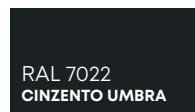
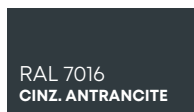
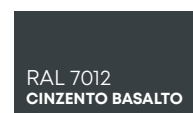

CORES RAL

AFINAÇÃO DE COR

# SERIE C

## SUPERFÍCIE IMITAÇÃO MADEIRA

PREMIUM



### INDICADO PARA GARAGENS EM CASAS RÚSTICAS

A **SERIE C SUPERFÍCIE IMITAÇÃO MADEIRA** é a solução perfeita para quem deseja aliar elegância e funcionalidade num único portão. Disponível nas versões **imitação madeira clara** e **imitação madeira escura**, recria com realismo a beleza natural da madeira, oferecendo um design sofisticado e acolhedor, sem abrir mão da durabilidade e da praticidade de um sistema seccionado. Para quem procura exclusividade, existe ainda a possibilidade de aplicar o acabamento em imitação madeira em ambos os lados do painel, criando um impacto visual diferenciado tanto no interior como no exterior da garagem. Esta solução torna-se assim ideal para clientes que valorizam estética, segurança e valorização do imóvel. Ressalvamos apenas que, em instalações muito próximas do mar, este acabamento pode não ser a escolha mais indicada, dado que a exposição intensa à maresia poderá afetar a sua durabilidade.

ISOLAMENTO TÉRMICO DO PAINEL



U = 0.53 W/m²K

ESTÉTICA



QUALIDADE



SEGURANÇA



PREÇO M2



### CORES RAL STANDARD **SERIE C SUPERFÍCIE IMITAÇÃO MADEIRA**



MADEIRA CLARA



MADEIRA ESCURA

# SERIE C

## SUPERFÍCIE TEXTURA STUCCO ALUMÍNIO

PERTO DO MAR



### INDICADO PARA GARAGENS EM CASAS MODERNAS PERTO DO MAR

A **SERIE C SUPERFÍCIE TEXTURA STUCCO ALUMÍNIO** é a escolha ideal para garagens situadas em zonas costeiras. O painel em alumínio garante uma elevada resistência à corrosão, retardando de forma significativa o aparecimento de ferrugem ao longo dos anos e oferecendo assim maior durabilidade em ambientes expostos à maresia. De série, está disponível na cor RAL 9010 com textura stucco, mas **pode ser pintado em qualquer cor RAL** ou até em afinações personalizadas, permitindo total liberdade de personalização estética. Para uma solução ainda mais completa e resistente, **é possível optar por calhas e ferragens em inox**, bem como outros componentes em alumínio, assegurando máxima robustez e uma longa vida útil mesmo nas condições mais exigentes.

ISOLAMENTO TÉRMICO DO PAINEL



U = 0.53 W/m²K

ESTÉTICA



QUALIDADE



SEGURANÇA



PREÇO M2



### CORES RAL STANDARD SERIE U SUPERFÍCIE LISA ALUMÍNIO



RAL 9010  
BRANCO PURO



CORES RAL



AFINAÇÃO DE COR

# SERIE C

## SUPERFÍCIE LISA ALUMÍNIO

PERTO DO MAR

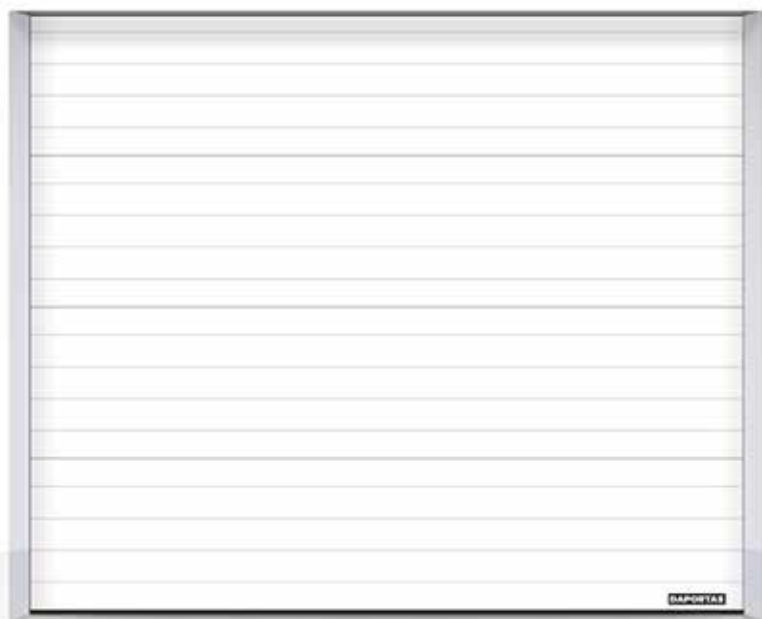

### INDICADO PARA GARAGENS EM CASAS MODERNAS PERTO DO MAR

A **SERIE C SUPERFÍCIE LISA ALUMÍNIO** é a escolha ideal para garagens situadas em zonas costeiras. O painel em alumínio garante uma elevada resistência à corrosão, retardando de forma significativa o aparecimento de ferrugem ao longo dos anos e assegurando maior durabilidade em ambientes expostos à maresia. De série, está disponível na cor RAL 9010 em acabamento liso, mas **pode ser pintado em qualquer cor RAL** ou até em afinações personalizadas, oferecendo total liberdade de personalização estética. Para uma solução ainda mais completa e resistente, **é possível optar por calhas e ferragens em inox**, bem como outros componentes em alumínio, garantindo máxima robustez e uma longa vida útil mesmo nas condições mais exigentes.

ISOLAMENTO TÉRMICO DO PAINEL



U = 0.53 W/m²K

ESTÉTICA



QUALIDADE



SEGURANÇA



PREÇO M2



CORES RAL STANDARD **SERIE U SUPERFÍCIE LISA ALUMÍNIO**



RAL 9010  
BRANCO PURO



CORES RAL



AFINAÇÃO DE COR

# FICHA TÉCNICA PORTÃO SECCIONADO

## VISORES E VENTILADORES

### VISORES INOX

VIDRO TRANSPARENTE



Ø 240mm  
Ø 310mm



230 mm x 230 mm  
310 mm x 310 mm

### VISORES ALUMÍNIO

VIDRO TRANSPARENTE / FOSCO

MEDIDA MEDIDAS VARIÁVEIS

CORES RAL 9010 | RAL 7016 | RAL 9006  
RAL 9005 | RAL 8014 | RAL 6009



### VISORES PVC

ACRÍLICO TRANSPARENTE / FOSCO

MEDIDA 510 mm x 340 mm

CORES RAL 6009 | RAL 8014 | RAL 7016  
RAL 9005 | RAL 9010



### VENTILADORES ALUMÍNIO

MEDIDA 300 mm x 150 mm | 510 mm x 340 mm | outra medidas

CORES RAL 9006 | RAL 7016 | RAL 6009 | RAL 8014 | RAL 9005

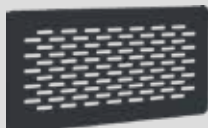

VEN 01

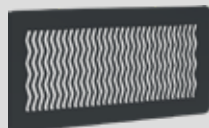

VEN 02

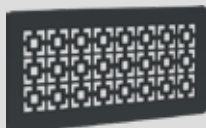

VEN 03

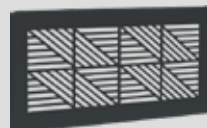

VEN 04

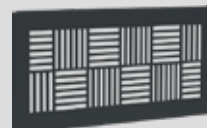

VEN 05

### VENTILADORES PVC

MEDIDA 255mm x 107 mm | 400mm x 400mm

CORES RAL 9005 | RAL 9010



#### Nota sobre visores e ventiladores

Os modelos e dimensões dos visores e ventiladores apresentados neste catálogo correspondem às opções mais utilizadas e recomendadas pela DAPORTAS. No entanto, poderão ocorrer pequenas variações decorrentes de rutura de stock dos fornecedores ou descontinuação de determinadas medidas ou modelos. A DAPORTAS compromete-se a manter a máxima consistência e regularidade nas soluções fornecidas, assegurando sempre a qualidade, funcionalidade e compatibilidade dos componentes aplicados nos portões seccionados.



ESTÉTICA

QUALIDADE

SEGURANÇA

PREÇO M2

# SERIE G

A **SERIE G** é um modelo de perfil de alumínio com visores em acrílico, perfeito para projectos que necessitam de iluminação abundante, visibilidade interior ou exterior necessária. Amplamente escolhida por arquitetos, este tipo de portões seccionados é ideal para ser aplicado em quartéis de bombeiros, stands automóveis, centros de inspeções, garagens residenciais e condomínios que exigem uma solução luminosa.

## SUPERFÍCIES DISPONÍVEIS

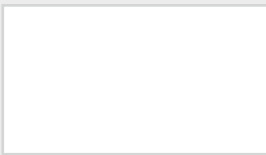

LISA ALUMÍNIO

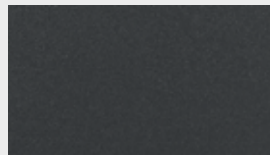

TEXTURADA ALUMÍNIO

## CORES DISPONÍVEIS



CORES RAL



AFINAÇÃO DE COR

ESTÉTICA

QUALIDADE

SEGURANÇA

PREÇO M2

# SERIE V

A **SERIE V** de portões seccionados em painel de alumínio ventilado é a opção ideal para garagens que necessitam de ventilação adequada, nomeadamente os acessos comuns a garagens em edifícios multi-familiares. Fabricados com painéis de alumínio ventilado, estes portões permitem a circulação de ar, evitando humidade e odores indesejados. Com a sua durabilidade e design elegante, os portões da **SERIE V** oferecem uma solução funcional e esteticamente agradável para garagens e acessos a garagens em condomínios.

## SUPERFÍCIES DISPONÍVEIS

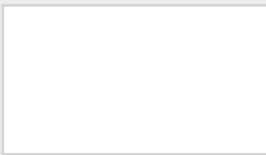

LISA ALUMÍNIO

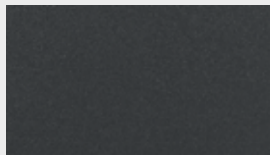

TEXTURADA ALUMÍNIO

## CORES DISPONÍVEIS



CORES RAL



AFINAÇÃO DE COR



ESTÉTICA

QUALIDADE

SEGURANÇA

PREÇO M2

# SERIE E

A **SERIE E** (Eclipse) é composta por portões seccionados que se abrem e fecham horizontalmente. É frequentemente a única solução para garagens com características especiais, como altura limitada ou restrições no teto. Disponível em superfície lisa, texturada, imitação madeira e em superfícies de texturas especiais, o portão **SERIE E** (Eclipse) pode ainda ser pintado em qualquer cor RAL, proporcionando versatilidade e personalização.

## SUPERFÍCIES DISPONÍVEIS

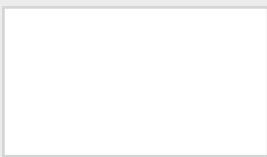

LISA / LISA ALUMÍNIO

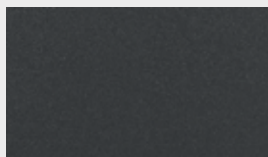

TEXTURADA / SABLÉ



IMITAÇÃO MADEIRA

## CORES DISPONÍVEIS



CORES RAL



AFINAÇÃO DE COR

**EXCLUSIVO**

**3D**  
**DAPORTAS**

**EXEMPLO DE INSTALAÇÃO**  
**PORTÃO SECCIONADO**  
**SERIE L RAL 7016**  
L 340cm x A 220cm

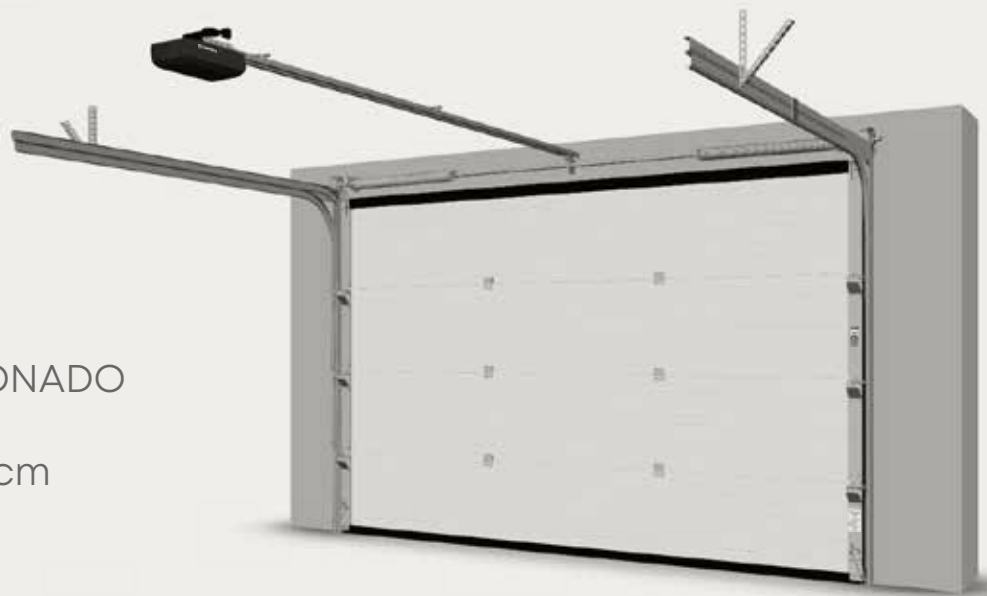

**Joaquim Carvalho** Matosinhos

Confesso que no início achei que era apenas mais uma jogada de marketing. Até tinha propostas mais baratas em cima da mesa, mas nenhuma transmitiu a mesma seriedade. Decidi avançar com a DAPORTAS e, para minha surpresa, no próprio dia já tinha o 3D do portão exatamente como pedi. Foi uma experiência incrível.

**Mariana Barbosa** V.N. Gaia

O que me surpreendeu foi a rapidez. Menos de uma hora depois de pedir orçamento já tinha resposta. No dia seguinte, recebi também um contacto telefónico e expliquei que ainda aguardava outras propostas. Mesmo assim, pouco depois enviaram-me o 3D do portão. Ficou tão claro e convincente que acabei por não esperar mais e adjudiquei logo à DAPORTAS.

**Manuel Cerqueira** Caminha

Já conhecia a DAPORTAS por recomendação de um familiar, mas este serviço 3D superou todas as expectativas. É algo que nunca tinha visto em Portugal, rapidez, eficiência e atenção ao detalhe. Numa área como a das obras e construção, onde muitas vezes tudo demora, foi uma agradável surpresa.

Na DAPORTAS, transformamos a sua ideia em realidade antes mesmo da instalação. Com o nosso serviço exclusivo de modelação 3D, desenhamos o portão exatamente como idealizou, permitindo visualizar cada detalhe com realismo e confiança. Uma solução premium pensada para quem valoriza qualidade e personalização

IMAGINAR NÃO BASTA, MOSTRAMOS EM 3D.

 **DAPORTAS**

# FICHA TÉCNICA PORTÃO SECCIONADO

## SOLUÇÕES DE INSTALAÇÃO RESIDENCIAL

### CALHA DUPLA

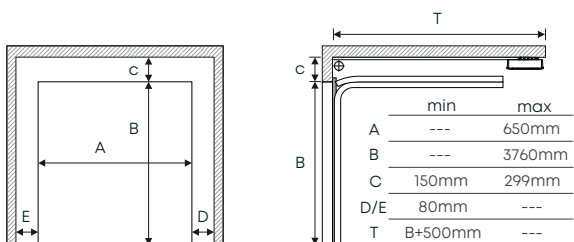

### CALHA NORMAL

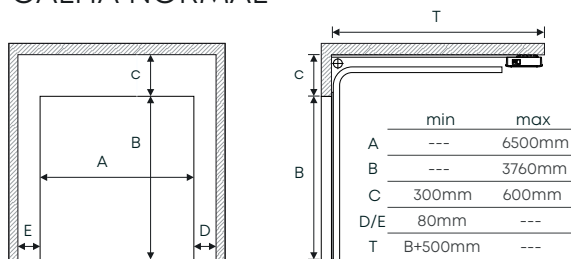

### CALHA INCLINADA DUPLA / SIMPLES

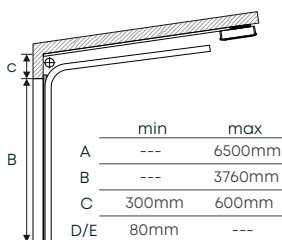
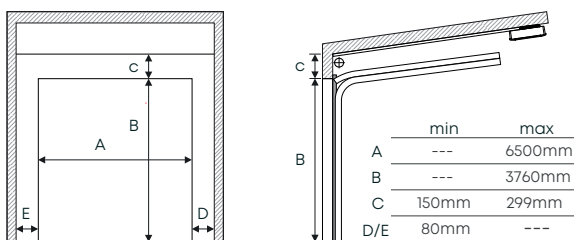

### CALHA PADIEIRA REDUZIDA (MOLAS RECUADAS)

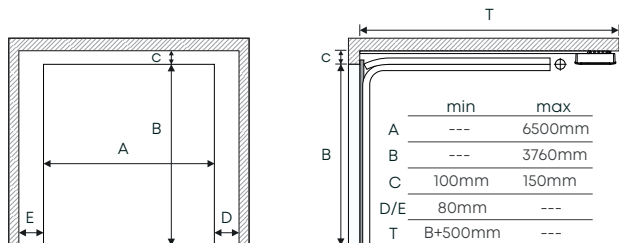

## SOLUÇÕES DE INSTALAÇÃO INDUSTRIAL

### CALHA SEMI-VERTICAL

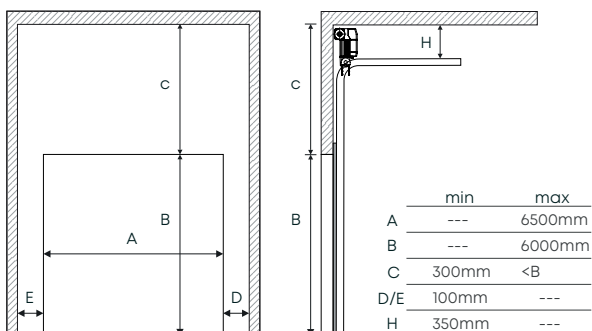

### CALHA VERTICAL

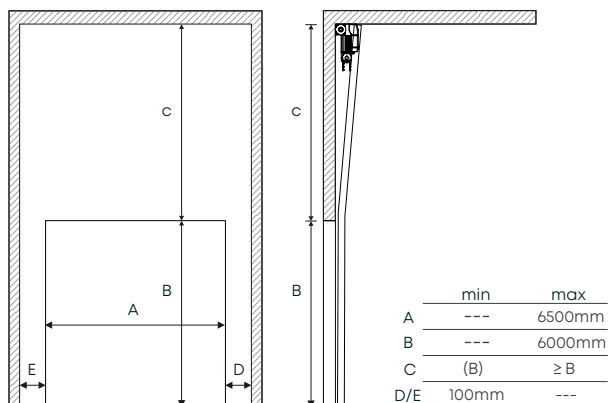

# FICHA TÉCNICA PORTÃO SECCIONADO

## VÃO DE OBRA

No contexto de portões seccionados, o vão refere-se à abertura na parede ou estrutura que o portão irá preencher. É essencial definir o vão com precisão para garantir a instalação correta e o bom funcionamento do portão.

O vão deve ser livre de obstruções, como vigas, tubulações ou revestimentos, que possam interferir na movimentação dos painéis do portão.

É importante considerar a presença de guarnições e outros elementos que podem reduzir a dimensão real da abertura.

A precisão das medidas é crucial para garantir um ajuste perfeito do portão e evitar problemas durante a instalação.

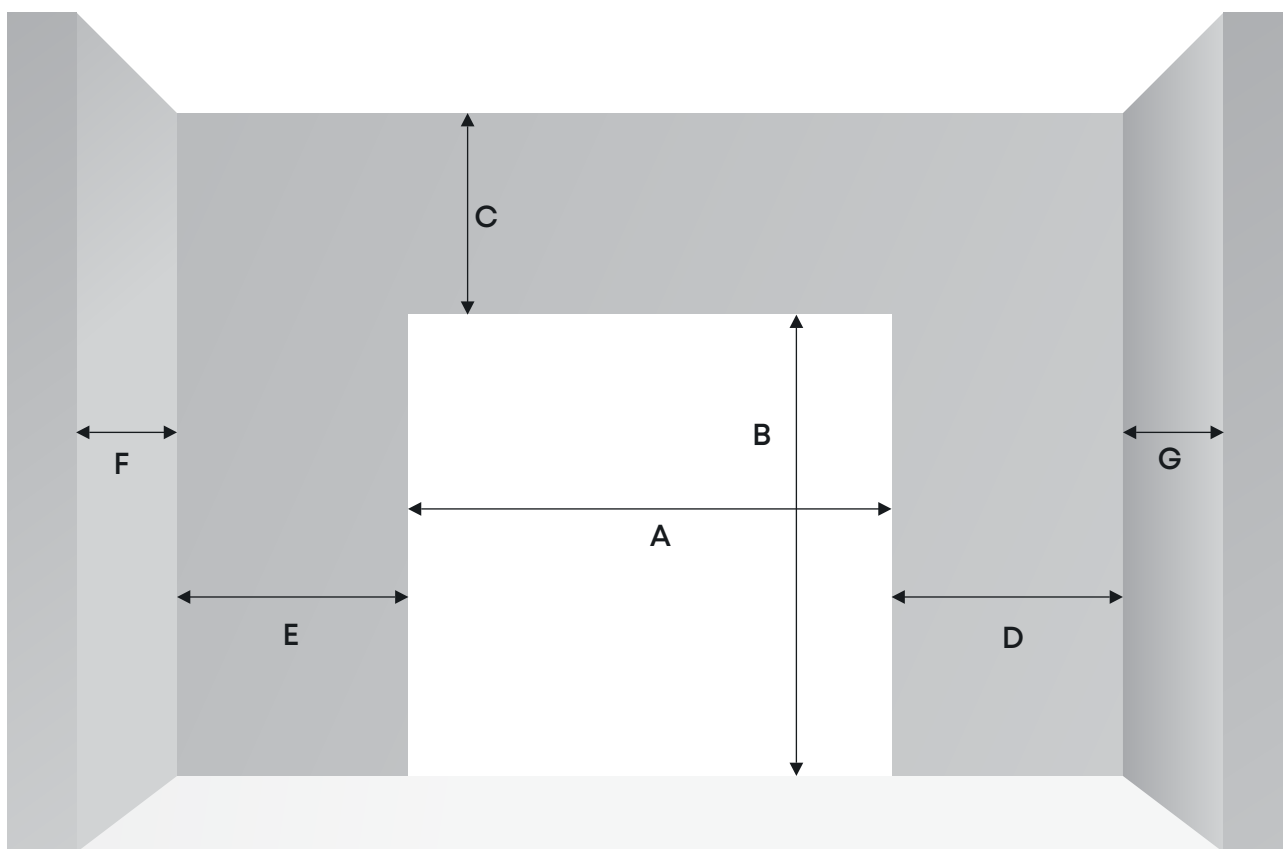

## LEGENDA

**A** LARGURA DO VÃO

**B** ALTURA DO VÃO

**C** PADIEIRA / LINTEL

**E** OMBREIRA ESQUERDA

**D** OMBREIRA DIREITA

**F** PROFUNDIDADE DA PAREDE ESQUERDA

**G** PROFUNDIDADE DA PAREDE DIREITA

# FICHA TÉCNICA PORTÃO SECCIONADO

## PORTA DE SERVIÇO (PORTA-HOMEM)

As portas de serviço, também conhecidas como portas-homem, são um complemento essencial para os portões seccionados, oferecendo uma entrada prática e segura para a sua garagem. No segmento residencial, priorizamos a estética e a funcionalidade, por isso as nossas portas de serviço apresentam características standard únicas:

**Dobradiças ocultas:** Proporcionam um design clean e minimalista, enaltecendo a beleza do seu portão seccionado.

**Soleira reduzida:** Facilita a entrada e saída, especialmente para pessoas com mobilidade reduzida.

**Fecho de 3 pontos:** Garante a máxima segurança para a sua garagem, protegendo os seus bens contra intrusos.

### PORTA-HOMEM DOBRADIÇA OCULTA

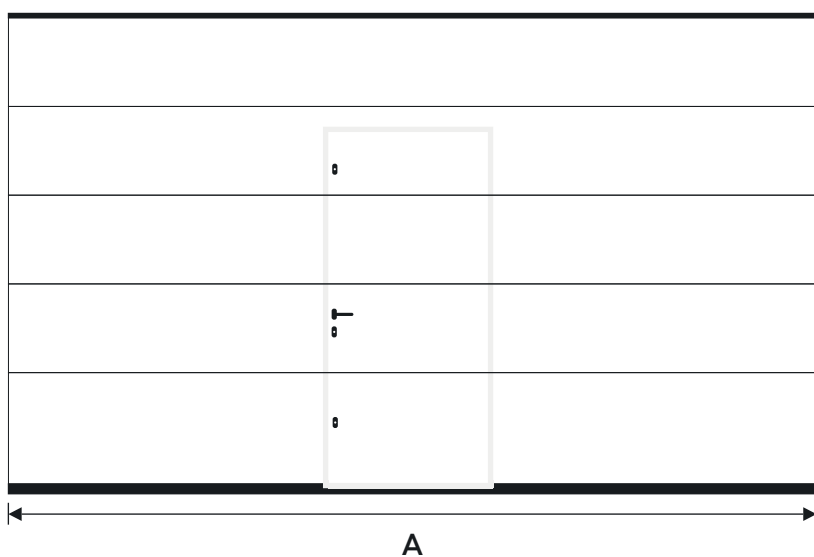

#### SOLEIRA REDUZIDA

	min	max
A	---	4500mm

#### SOLEIRA ALTA

	min	max
A	---	5000mm

### PORTA-HOMEM DOBRADIÇA NORMAL

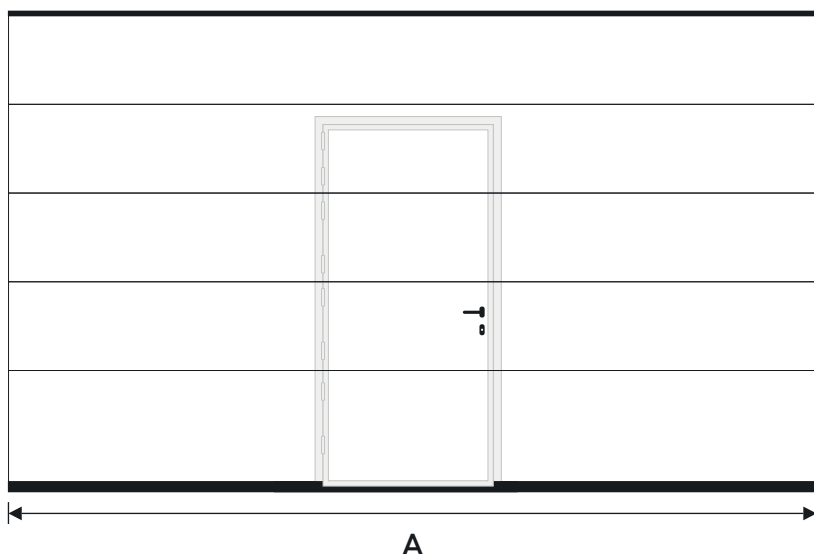

#### SOLEIRA REDUZIDA

	min	max
A	---	5000mm

#### SOLEIRA ALTA

	min	max
A	---	5500mm

# PEDIR ORÇAMENTO

## E-MAIL

A forma mais rápida e eficiente de solicitar um orçamento é através do e-mail **comercial@daportas.pt**.

Para podermos apresentar uma proposta detalhada, basta indicar as medidas do portão seccionado (**largura x altura, normalmente apenas a medida do vão é suficiente**), o **modelo pretendido (por exemplo, Série L)** e a **cor desejada** — se não souber o código RAL, pode simplesmente indicar a designação da cor. É igualmente importante informar se pretende o **serviço com instalação incluída** ou apenas o **fornecimento com entrega**, bem como se o portão será **automático ou manual**.

Solicitamos também que inclua um **contacto telefónico**, para que a nossa equipa comercial possa esclarecer eventuais dúvidas. Sempre que possível, recomendamos **anexar uma fotografia do local de instalação**, pois esta informação facilita a avaliação técnica e agiliza o processo de orçamento.

A DAPORTAS realiza **serviços de instalação** nos **distritos do Porto, Braga e Viana do Castelo**, abrangendo ainda algumas localidades do **norte do distrito de Aveiro**. Outras zonas poderão ser consideradas mediante a quantidade de portões a instalar.

No nosso site e neste catálogo encontra informação complementar sobre as medidas do vão, **padieira e ombreiras**, que são essenciais para uma correta orçamentação.

## FORMULÁRIO

A DAPORTAS disponibiliza no seu site, em várias páginas e secções, formulários de pedido de orçamento destinados a facilitar o contacto e o processo de solicitação. Esses formulários devem ser preenchidos com todos os elementos solicitados, de forma clara e completa. Caso exista algum detalhe específico ou situação que possa gerar dúvidas, recomendamos utilizar o campo de observações para descrever o seu pedido com maior precisão.

Como o site se encontra em constante atualização, é natural que alguns formulários mais antigos possam apresentar designações de modelos desatualizadas ou ligeiras diferenças na nomenclatura. Nesses casos, o campo de observações serve precisamente para esclarecer qualquer pormenor adicional e garantir que o seu pedido seja corretamente identificado e processado pela nossa equipa comercial.

## TEMPO DE RESPOSTA

O tempo médio de resposta aos pedidos de orçamento é, habitualmente, de até 48 horas úteis. Os pedidos efetuados à sexta-feira poderão, no entanto, ser respondidos apenas na segunda-feira seguinte, uma vez que os fins de semana e feriados não são contabilizados neste prazo.

Existem duas épocas do ano em que o tempo de resposta poderá ser superior ao habitual, nomeadamente durante o mês de agosto e entre dezembro e janeiro, devido ao período de férias e às festividades.

Caso não receba resposta ao seu pedido de orçamento dentro do prazo indicado, solicitamos que entre em contacto connosco, de forma a confirmarmos a receção do pedido e verificarmos eventuais atrasos na comunicação.

Importa ainda referir que pedidos de orçamento mais complexos, relacionados com obras, projetos específicos ou concursos públicos, poderão exigir um tempo adicional de análise, dada a necessidade de um levantamento técnico mais detalhado e rigoroso.

### NOTA IMPORTANTE

A DAPORTAS cumpre integralmente o disposto no Regulamento (UE) 2016/679 do Parlamento Europeu e do Conselho, de 27 de abril de 2016 (Regulamento Geral sobre a Proteção de Dados – RGPD), bem como a Lei n.º 58/2019, de 8 de agosto, que assegura a execução, em Portugal, do referido regulamento. A empresa garante a confidencialidade, integridade e segurança de toda a informação facultada pelos seus clientes e parceiros, tratando os dados pessoais de forma lícita, transparente e responsável.

Com vista a reforçar a proteção da informação e a resiliência digital, a DAPORTAS investiu significativamente na implementação dos mais avançados procedimentos e tecnologias de segurança informática. Toda a infraestrutura de servidores, postos de trabalho e sistemas de gestão opera em ambiente Linux, reconhecido mundialmente pela sua robustez, estabilidade e resistência a vulnerabilidades. A infraestrutura de rede é periodicamente auditada e protegida por firewalls dedicadas, encriptação de dados, controlos de acesso e cópias de segurança redundantes, assegurando uma gestão de informação segura, eficiente e conforme com as melhores práticas internacionais de cibersegurança.

# UPPER



O **Dautomatic UPPER** é um automatismo de alto desempenho, moderno e fiável, desenvolvido para portões de garagem seccionados até 18 m<sup>2</sup>, ideal tanto para uso residencial como em condomínios, onde se exige potência, durabilidade e fiabilidade contínua.

O seu motor reforçado e silencioso foi concebido para utilizações intensivas, assegurando um movimento suave, seguro e consistente, mesmo em ciclos de uso frequente.

Equipado com uma calha de 3200 mm, o **Dautomatic UPPER** é adequado para portas até 2500 mm de altura, oferecendo uma instalação prática e manutenção reduzida.

O receptor rádio incorporado de 433,92 MHz e os comandos **Rolling Code** garantem máxima segurança na comunicação, prevenindo cópias não autorizadas do sinal.

Graças ao **sistema Wi-Fi integrado** e à aplicação dedicada para smartphone, é possível controlar e monitorizar o portão remotamente, proporcionando comodidade, conectividade e controlo total em qualquer momento.

**Uma solução completa, potente e inteligente para automatizar o seu portão seccionado com a tecnologia e fiabilidade Dautomatic.**



daportas.pt

**DAPORTAS® AUTOMATICAS LDA**

Rua Industrial N° 1691 4750-841 Barcelos PORTUGAL  
geral@daportas.pt | comercial@daportas.pt

©certificação PME     IAPMEI     IMPIC